

セットアップを開始する前に、必ずこの「はじめにお読みください」の内容をお読みになり、本製品を正しくご使用ください。各説明書は、使用開始後も大切に保管しておいてください。

パッケージの内容を確認します

作業を始める前に、すべてが揃っているかを確認してください。なお、梱包には万全を期しておりますが、万一不足品、破損品などがありましたら、すぐにお買い上げの販売店までご連絡ください。

無線ルータ 1台

※各イラストはスタンド取り付け時

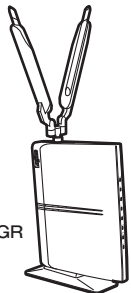

LAN-WH300AN/DGR

- | | | | | | |
|--|----|--|----|--|----|
| <input type="checkbox"/> ACアダプタ | 1個 | <input type="checkbox"/> ソフトウェアバックCD-ROM | 1枚 | <input type="checkbox"/> 1 はじめにお読みください(本シート) | 1枚 |
| <input type="checkbox"/> LANケーブル(ストレート結線:1m) | 1本 | <input type="checkbox"/> 暗号キーステッカー | 1枚 | <input type="checkbox"/> 2 かんたんセットアップガイド 導入編 | 1枚 |
| <input type="checkbox"/> スタンド | 1個 | <input type="checkbox"/> 保証書 | 1枚 | <input type="checkbox"/> かんたんセットアップガイド 補足編 FAQ | 1枚 |
| | | | | <input type="checkbox"/> USBかんたん接続ガイド | 1枚 |

- 本製品のオプション機能を利用する場合など、より詳細な情報が必要な場合は、付属の「ソフトウェアCD-ROM」を起動し、「ユーザーズマニュアル」をご参照ください。
※ユーザーズマニュアルは、弊社ホームページよりダウンロードが必要な場合があります。
- 追加情報や補足事項が別紙で添付されている場合があります。

各部の名称とはたらき

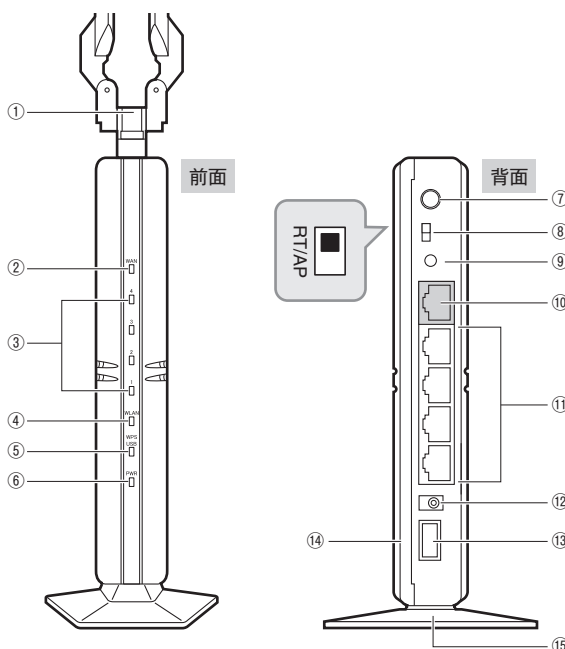

① 外部アンテナ	電波をより強く、安定して送受信するためのアンテナです。電波の感度を上げるために角度を変えたり、ロッド部分を伸ばしたりして調整できます。可動範囲については、下記の「外部アンテナの可動範囲」をご参照ください。
② WANランプ(青色)*	点灯:WAN側とのリンクが確立しています。点滅:データ転送中です。消灯:未接続の状態です。
③ LANランプ1~4(青色)*	点灯:有線LAN接続のパソコンやネットワーク機器とリンクが確立しています。点滅:データ転送中です。消灯:未接続の状態です。
④ WLANランプ	点滅(青色):11n/11g(2.4GHz帯)と11n/a(5GHz帯)の両方で無線LAN機能を使用中です。 点滅(赤色):11n/11g(2.4GHz帯)と11n/a(5GHz帯)のいずれかで無線LAN機能を使用中です。 消灯:以下のいずれかの条件を満たしている場合に消灯します。 ・無線LAN機能を使用していない状態 ・[節電スケジューリング機能]が働いている状態
⑤ WPS/USBランプ(赤色)*	点灯:有線または無線で本製品に接続するパソコンが「USB機器管理ツール」を使って、本製品につながっているUSB機器に「接続」している状態です。 点滅:WPSボタンを押してWPS機能を利用している状態です。約2分間、1秒間隔で点滅します。 消灯:以下の両方の条件を満たしている場合に消灯します。 ・WPS機能を使用していない ・有線または無線で本製品に接続するパソコンいずれからも、本製品につながったUSB機器に接続していない状態 【ご注意】・本製品のUSBポートに、USB機器を接続しただけでは点灯しません。 ・USB機器を本製品から取り外すときは、このランプが消灯していることを確認してください。
⑥ PWR(パワー)ランプ(青色)*	点灯:本製品の電源が入った状態です。消灯:本製品の電源が切れた状態です。
⑦ WPS設定ボタン	WPS機能搭載の無線子機(無線アダプタなど)と接続するときに使用します。
⑧ RT/APモード切り替えスイッチ	本製品をRT(ルータ)モードで使用するか、AP(アクセスポイント)モードで使用するかを選択するスイッチです。
⑨ Reset(リセット)ボタン	このボタンを10秒以上押し続けると、PWRランプが点滅し、本製品の設定値が初期化されます(工場出荷時の状態に戻ります)。PWRランプが点滅しているときは、電源を切らないでください。
⑩ WANポート(青色)	ブロードバンドモデムなどWAN側機器からのケーブルを接続します。
⑪ LANポート1~4	パソコンやネットワーク機器を、有線LANで本製品に接続するためのポートです。
⑫ DC IN(電源ジャック)	本製品に付属のACアダプタを接続します。本製品に付属以外のACアダプタを接続しないようにしてください。
⑬ USBポート	プリンタ、ハードディスク、USBメモリなどのUSB機器を接続し、同じネットワーク内のパソコンで共有することができます。詳しくは、「USBかんたん接続ガイド」をお読みください。
⑭ 背面カバー	製造ラベルおよび暗号キールラベルを隠すためのカバーです。
⑮ スタンド	本製品は、付属のスタンドを使用することで、縦置き、横置きどちらにでも対応します。スタンドの使用方法については、裏面の「設置方法と設置時のご注意」をお読みください。

*ランプの状態は、いずれも通常モードでの状態を表します。

外部アンテナの可動範囲

ご注意:可動範囲を超えてアンテナを動かすとアンテナが破損する恐れがあります。

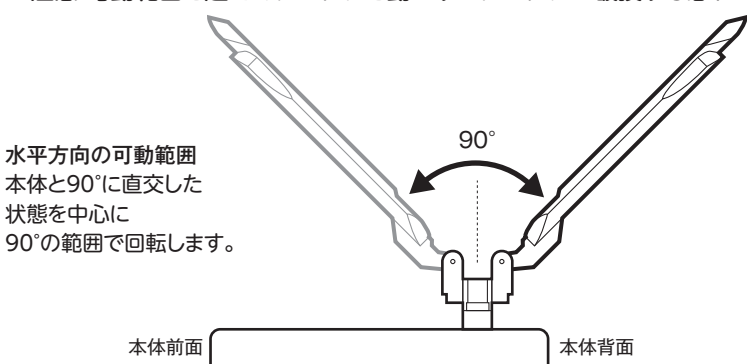

水平方向の可動範囲
本体と90°に直交した状態を中心に90°の範囲で回転します。

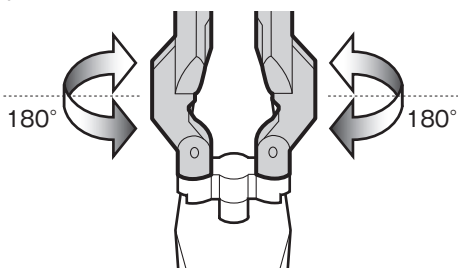

ロッド部分の垂直方向の可動範囲
アンテナを垂直に立てた状態を中心に180°の範囲で可動します。

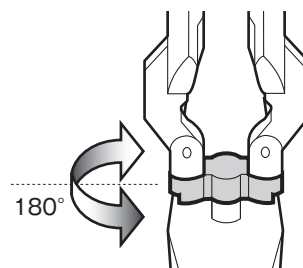

ベース部分の垂直方向の可動範囲
アンテナを垂直に立てた状態を中心に180°の範囲で可動します。

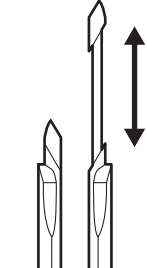

ロッドの伸縮
約50mm伸ばすことができます。

おもな仕様と工場出荷時の設定値(初期値)

おもな仕様

データ転送速度(有線)	10M/100M/1000M(1G)bps(自動判別)
ポート数(有線)	LANポート: 4ポート WANポート: 1ポート(インターネット接続側) ※いずれもAuto MDI/MDI-Xに対応 USBポート(USB2.0/1.1):1ポート
消費電力(定格)	8.5W
動作温度/動作湿度	0~40°C/90%以下(結露なきこと)
外形寸法	幅140×奥行35×高さ170mm
質量	約300g(ACアダプタ、スタンドは含まず)

設定ユーティリティの工場出荷時の設定値

ログイン時のユーザー名とパスワード	ユーザー名:admin パスワード:admin
-------------------	----------------------------

有線LAN関係の工場出荷時の設定値

LAN側IPアドレス	192.168.2.1(255.255.255.0) ※ルータモード/APモード共通
DHCPサーバ機能	DHCPサーバ機能:有効 割り当てIPアドレス:192.168.2.100~192.168.2.200 デフォルトゲートウェイ:無線ルータのLAN側IPアドレス DNSサーバの通知:無線ルータのLAN側IPアドレス

無線LAN関係の工場出荷時の設定値(初期値)

パソコン接続用	Wi-Fiゲーム機 接続用	11a規格 接続用
SSID:logitecXX *1	SSID:logitec2ndXX *1	SSID:logitec11aXX *1
暗号化:WPAプレシェード *2 WPAユニキャスト暗号スイート:WPA2 Mixed *3 共有キーフォーマット:パスフレーズ 共有キー:本体の暗号キールラベル、 付属の暗号キーステッカーに記載 (下記参照)	暗号化:WEP キー長:128bit キーフォーマット:ASCII(13文字) キーNo.:キー1 キー:付属の暗号キーステッカーまたは 本体の暗号キールラベルに記載(下記参照)	暗号化:WPAプレシェード *2 WPAユニキャスト暗号スイート:WPA2 Mixed *3 共有キーフォーマット:パスフレーズ 共有キー:本体の暗号キールラベル、 付属の暗号キーステッカーに記載

*1 XXは、00~99の任意の数字です。3接続ともXXの数字は共通です。 *2 無線アダプタ側の設定では、WPA-PSKまたはWPA2-PSKを選択してください。
*3 無線アダプタ側の設定では、WPA-PSKを選択している場合は[TKIP]を、WPA2-PSKを選択している場合は[AES]を指定してください。

暗号キーについて

暗号キーは、付属の暗号キーステッカーに記載されています。

本製品の背面カバーを外して、本体に貼り付けられた暗号キールラベルでも、確認できます。



※キーに使用されている文字は、数字の[0~9]とアルファベット大文字[A~Z]のいずれかです。

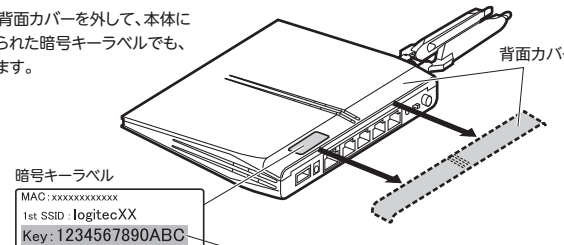





安全にお使いいただくために

本紙では製品を正しく安全に使用するための重要な注意事項を説明しています。必ずご使用前にこの注意事項を読み、記載事項にしたがって正しくご使用ください。

本製品は、人命にかかわる設備や機器、および高い信頼性や安全性を必要とする設備や機器（医療関係、航空宇宙関係、輸送関係、原子力関係）への組み込みは考慮されていません。これらの機器での使用により、人身事故や財産損害が発生しても、弊社ではいかなる責任も負いかねます。

■表示について

この「安全にお使いいただくために」では以下のような表示（マークなど）を使用して、注意事項を説明しています。内容をよく理解してから、本文をお読みください。

	警告	この表示を無視して取扱いを誤った場合、使用者が死亡または重傷を負う危険性がある項目です。
	注意	この表示を無視して取扱いを誤った場合、使用者が障害を負う危険性、もしくは物的損害を負う危険性がある項目です。
		丸に斜線のマークは何かを禁止することを意味します。丸の中には禁止する項目が絵などで表示されている場合があります。例えば、左図のマークは分解を禁止することを意味します。
		塗りつぶしの丸のマークは何かの行為を行なわなければならないことを意味します。丸の中には行なわなければならない行為が絵などで表示されている場合があります。例えば、左図のマークは電源コードをコンセントから抜かなければならないことを意味します。

警告

 **万一、異常が発生したとき。**
本体から異臭や煙が出た時は、ただちに電源を切り、電源プラグをコンセントから抜いて販売店にご相談ください。

 **異物を入れないでください。**
本体内部に金属類を差し込まないでください。また、水などの液体が入らないように注意してください。故障、感電、火災の原因となります。
※万一異物が入った場合は、ただちに電源を切り販売店にご相談ください。

 **落雷の恐れがあるときや雷発生時は、いったん電源を切って使用を中断してください。**
感電、火災、故障の原因となります。

 **製品には、ACアダプタまたは電源コードが同梱されています。**
製品に同梱されているACアダプタまたは電源コードは、他の電子機器では使用しないでください。仕様の違いにより、火災・故障の原因となります。

 **水気の多い場所での使用、濡れた手での取扱いはおやめください。**
感電・火災の原因となります。

 **分解しないでください。**
ケースは絶対に分解しないでください。感電の危険があります。分解の必要が生じた場合は販売店にご相談ください。

 **表示された電源で使用してください。**
ACアダプタまたは電源コードは必ずAC100Vのコンセントに接続してください。

 **ACアダプタまたは電源コードを大切に。**
ACアダプタまたは電源コードのコードは破損しないように十分ご注意ください。コード部分を持って抜き差ししたり、コードの上にものを乗せると、被服が破れて感電／火災の原因となります。

注意

 ACアダプタまたは電源コードのコードはなるべくコンセントに直接接続してください。タコ足配線や何本もの延長したテーブルタップの使用は火災の原因となります。

 ACアダプタまたは電源コードのコードは必ず伸ばした状態で使用してください。束ねた状態で使用すると、過熱による火災の原因となります。

 通気孔はふさがらないでください。過熱による火災、故障の原因となります。

 高温・多湿の場所、長時間直射日光の当たる場所での使用・保管は避けてください。屋外での使用は禁止します。また、周辺の温度変化が激しいと内部結露によって誤動作する場合があります。

 本体は精密な電子機器のため、衝撃や振動の加わる場所、または加わりやすい場所での使用／保管は避けてください。

 ラジオ・テレビ等の近くで使用しますと、ノイズを与える事があります。また、近くにモーター等の強い磁界を発生する装置がありますとノイズが入り、誤動作する場合があります。必ず離してご使用ください。

■お客様の権利（プライバシー保護）に関する重要な事項です！

無線LANでは、LANケーブルを使用する代わりに、電波を利用してパソコン等と無線LANアクセスポイント間で情報のやり取りを行うため、電波の届く範囲であれば、自由にLAN接続が可能であるという利点があります。
その反面、電波は、ある範囲内であれば障害物（壁等）を超えてすべての場所に届くため、セキュリティに関する設定を行っていない場合、以下のような問題が発生する可能性があります。

●通信内容を盗み見られる
悪意ある第三者が、電波を故意に傍受し、
・IDやパスワード又はクレジットカード番号等の個人情報
・メールの内容等の通信内容を盗み見られる可能性があります。

●不正に侵入される
悪意ある第三者が、無断で個人や会社内のネットワークへアクセスし、
・個人情報や機密情報を取り出す（情報漏えい）
・特定の人物になりすまして通信し、不正な情報を流す（なりまし）
・傍受した通信内容を書き換えて発信する（改ざん）
・コンピュータウイルスなどを流し、データやシステムを破壊する（破壊）等の行為をされてしまう可能性があります。

本来、無線LANカードや無線LANアクセスポイントは、これら問題に対応するためのセキュリティの仕組みを持っていますが、設定や運用方法によっては上記に示したような問題が発生する可能性があります。
したがって、お客様がセキュリティ問題発生の可能性を少なくするためには、無線LANカードや無線LANアクセスポイントをご使用になる前に、必ず無線LAN機器のセキュリティに関するすべての設定をマニュアルに従って行ってください。
なお、無線LANの仕様上、特殊な方法によりセキュリティ設定が破られることもありますので、ご理解のうえ、ご使用ください。
セキュリティ設定などについては、お客様ご自分で対処できない場合には、弊社テクニカルサポートまでお問い合わせください。

当社では、お客様がセキュリティの設定を行わなくても使用した場合の問題を充分理解したうえで、お客様自身の判断と責任においてセキュリティに関する設定を行い、製品を使用することをお勧めします。

●本書の著作権は、ロジテック株式会社が所有しています。
●本書の内容の一部または全部を無断で複製／転載することを禁止させていただきます。
●本書の内容に関しては、万全を期しておりますが、万一ご不審な点がございましたら、販売店までご連絡願います。
●本書の仕様および外観は、製品の改良のため予告なしに変更する場合があります。
●実行した結果の影響につきましては、上記の理由にかかわらず責任を負いかねますので、ご了承ください。
●本製品のうち、戦略物資または役務に該当するもの輸出にあたっては、外務法に基づく輸出または役務取引許可が必要です。
●Microsoft®、Windows Vista®、Windows®は、米国Microsoft社の登録商標です。その他本書に掲載されている商品名/社名などは、一般に商標ならびに登録商標です。
●本製品は、GNU General Public License に基づき許諾されるソフトウェアのソースコードを含んでいます。これらのソースコードはフリーソフトウェアです。お客様は、Free Software Foundation が定めたGNU General Public License の条件に従って、これらのソースコードを再頒布または変更することができます。これらのソースコードは有用と思われるかもしれませんが、頒布にあたっては、市場性及び特定目的適合性についての徹熱の保証を含めて、いかなる保証も行いません。詳細については、弊社ホームページを参照下さい。なお、ソースコードの入手をご希望されるお客様は、弊社ホームページを参照下さい。尚、配布時に発生する費用は、お客様のご負担となります。

■設置方法と設置時のご注意

◆縦置き時

- ①縦置きの場合は、側面のLogitechマークが上側になるように設置します。
- ②スタンドのフックを、本体のスリットに差し込んで前方へスライドさせます。

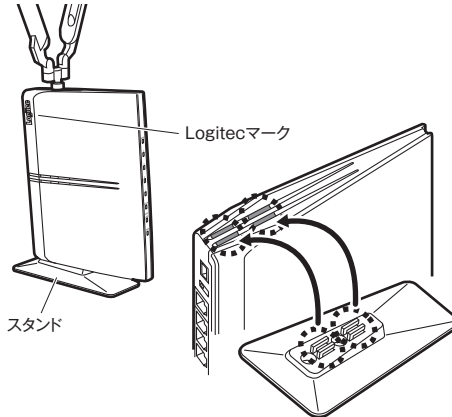

◆横置き時

- ①横置きの場合は、側面のLogitechマークが上面になるように設置します。
- ②スタンドのフックを、本体のスリットに差し込んで前方へスライドさせます。

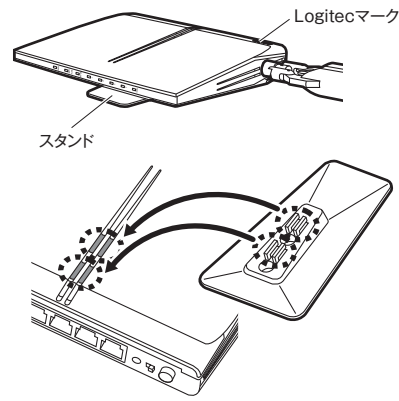

●設置時のご注意

本製品は縦置き、横置き両方に対応しています。縦置き/横置きいずれの場合も、必ず付属のスタンドにセットしてご使用ください。いずれの方向で設置する場合も、転落・引き抜け防止措置をとってください。本製品が動作している状態での転落や、コネクタ類の引き抜けは故障・データ消失の原因となります。

●壁面などへのネジ止めで固定する場合

本製品は壁面などに設置できるように、スタンドに2か所のねじ穴を用意しています。固定には直径（呼び径）3mmのネジ2本が必要です。設置面の素材および構造をお確かめになり、十分な強度を確保したうえで、本製品を取り付けてください。また、本製品への電源供給のために設置場所近くにACコンセントが必要です。

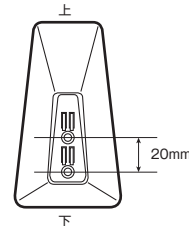

サポートサービスについて

■製品に関するお問い合わせ

よくあるお問い合わせ、対応情報、マニュアル、修理依頼書、付属品購入窓口などをインターネットでご案内しております。ご利用が可能であれば、まずご確認ください。

サポートページ 6409.jp (<http://6409.jp>は必要ありません)

ロジテック・テクニカルサポート（ナビダイヤル）

TEL:0570-050-060

受付時間:月曜日～土曜日 10:00～19:00(祝日営業) ※ただし、夏期、年末年始の特定休業日は除きます

本製品は、日本国内仕様です。国外での使用に関しては弊社ではいかなる責任も負いかねます。また国外での使用、国外からの問合せにはサポートを行っておりません。
This product is for domestic use only. No technical support is available in foreign languages other than Japanese.

テクニカルサポートにお電話される前に

お問合せの前に以下の内容をご用意ください。

- ・弊社製品の型番
 - ・インターネットに関するプロバイダ契約の書類
 - ・ご質問内容(症状、やりたいこと、お困りのこと)
- ※可能な限り、電話しながら操作可能な状態でご連絡ください。

■修理について

- 製品保証は、日本国内においてのみ有効です。海外からの修理依頼は、保証期間の有無を問わず対応いたしません。
This warranty is valid only in Japan.
- 製品本体、ACアダプタ以外の付属品は、保証対象ではありません。
例:LANケーブル、スタンドなど
付属品問合せ窓口へメールにてご相談ください。
<http://www.logitech.co.jp/pro/fuzoku.html>
- 修理終息製品の検索、依頼の手順、修理依頼書(PDFファイル)をインターネットへ掲載しております。ご利用が可能であればご確認ください。
<http://www.logitech.co.jp/support/service.html>
- 修理は、修理センターへお送りいただいた依頼品を修理(製品交換の場合あり)してご返却します。保証期間中の修理については、保証規定に従い修理します。保証期間の有無が確認できない場合、保証期間を超えた修理については有料となります。ただし、生産終了後の経過期間によっては修理できない(修理終息)場合がありますのであらかじめご了承ください。

修理依頼先
〒396-0111
長野県伊那市美すず六道原8268 ロジテック株式会社 3番窓口
エレコムグループ修理センター
TEL:0265-74-1423 FAX:0265-74-1403

■電話受付時間

月～金 9:00～12:00、13:00～17:00 ※祝日、夏期、年末年始、特定休業日を除く

製品に関する技術的なお問合せや修理が必要かどうかについての問合せは、テクニカルサポートへお願いします。

修理ご依頼時の確認事項

- 修理期間中の貸出機、代替機はありません。
- 保証期間の有無にかかわらずご送付頂く際の送料はお客様負担となります。
- 輸送中の紛失、破損に関して弊社では責任を負いかねます。梱包材を用いて梱包し、必ず発送の控えが残る宅配便にてご送付いただき、依頼品がお手元に戻るまで発送の控えは大切に保管してください。
- 保証期間内の修理を依頼される場合は、ご購入年月日の確認できる販売店印のある保証書、保証書シール、レシートを添付してください。
- 依頼品には、お客様の氏名、連絡先(ご住所/電話番号)、故障の状態を書面にて添付してください。