

Logitec

はじめにお読みください

LAN-WH300N/DR
LAN-W300N/DR

設定の手順については、「無線ルータ版:かんたんセットアップガイド 導入編」をお読みください。

セットアップを開始する前に、必ずこの「はじめにお読みください」の内容をお読みになり、本製品を正しくご使用ください。各説明書は、使用開始後も大切に保管しておいてください。

パッケージの内容を確認します

作業を始める前に、すべてが揃っているかを確認してください。なお、梱包には万全を期しておりますが、万一不足品、破損品などがありましたら、すぐにお買い上げの販売店までご連絡ください。

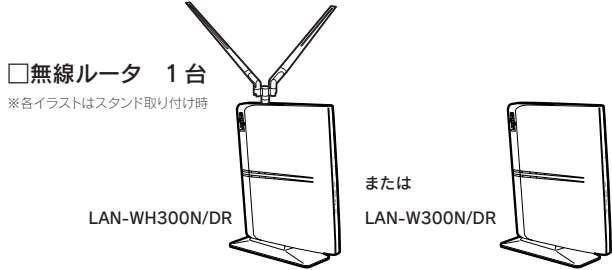

- AC アダプタ 1 個
- LAN ケーブル(ストレート結線) 1 本
- スタンド 1 個
- ソフトウェアバック CD-ROM 1 枚
- 暗号キーステッカー 1 枚
- 保証書 1 枚
- はじめにお読みください(本シート) 1 枚
- 無線ルータ版:かんたんセットアップガイド 導入編 1 枚
- 無線ルータ版:かんたんセットアップガイド 補足編 1 枚
- 無線ルータ版:かんたんセットアップガイド USBポート活用編 1 枚

- 本製品のオプション機能を利用する場合など、より詳細な情報が必要な場合は、付属の「ソフトウェア CD-ROM」を起動し、「ユーザーズマニュアル」をご参照ください。
※ユーザーズマニュアルは、弊社ホームページよりダウンロードが必要な場合があります。
- 追加情報や補足事項が別紙で添付されている場合があります。

各部の名称とはたらき

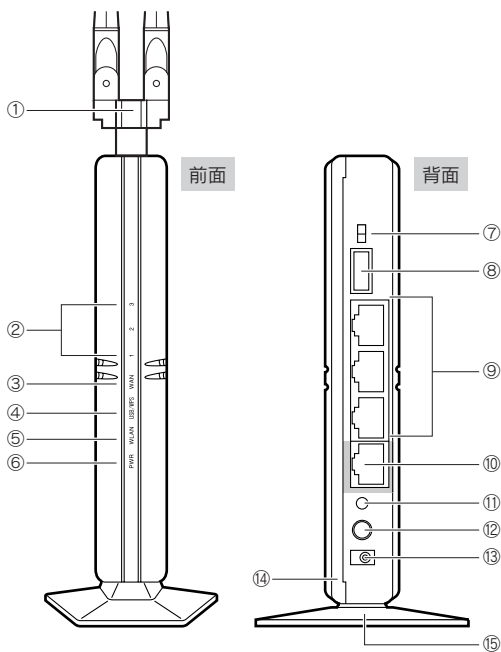

外部アンテナの可動範囲 (LAN-WH300N/DRのみ)

ご注意:
可動範囲を超えてアンテナを動かすとアンテナが破損します。

水平方向の可動範囲
本体と90°に直交した状態を中心に180°の範囲で回転します。

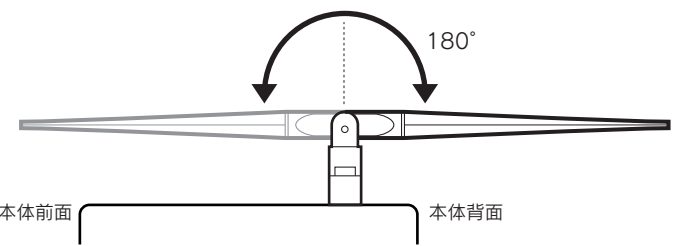

ロッド部分の垂直方向の可動範囲
アンテナを垂直に立てた状態を中心に180°の範囲で可動します。

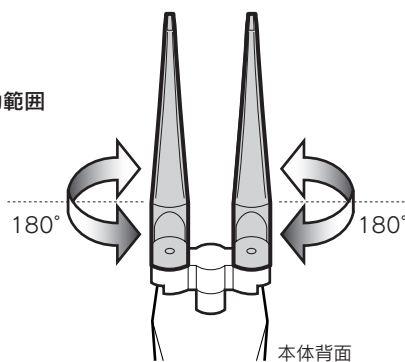

ベース部分の垂直方向の可動範囲
アンテナを垂直に立てた状態を中心に180°の範囲で可動します。

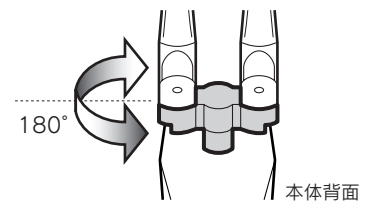

① 外部アンテナ (LAN-WH300N/DRのみ)	電波をより強く、安定して送受信するためのアンテナです。電波の感度を上げるために角度などを調整できます。可動範囲については、上記の「外部アンテナの可動範囲」をご参照ください。
② LAN1 ~ 3 ランプ(青色)※	点灯:有線 LAN のクライアントとリンクが確立しています。点滅:データ転送中です。消灯:未接続の状態です。
③ WAN ランプ(青色)※	点灯: WAN 側とのリンクが確立しています。点滅:データ転送中です。消灯:未接続の状態です。
④ USB/WPS ランプ(赤色)	点灯:有線または無線のクライアント側から「USB 機器管理ツール」を使って USB 機器に「接続」している状態です。点滅:WPS ボタンを押して WPS 機能を利用している状態です。約 2 分間、0.5 秒間隔で点滅します。消灯:WPS 機能を使用していない場合および、いずれのクライアントからも USB 機器に接続していない状態です。 【ご注意】:本製品の USB ポートに、USB 機器を接続しただけでは点灯しません。・USB 機器を本製品から取り外すときは、このランプが消灯していることを確認してください。
⑤ WLAN ランプ(青色)※	点滅:無線 LAN 機能を使用中です(電波を発信しています)。
⑥ PWR ランプ(青色)※	点灯:本製品の電源が入った状態です。
⑦ AP/RT モード切り替えスイッチ	本製品を AP (アクセスポイント) モードで使用するか、RT (ルータ) モードで使用するかを選択するスイッチです。
⑧ USB ポート	プリンタ、ハードディスク、USB メモリなどの USB 機器を接続し、同じネットワーク内のパソコンで共有することができます。詳しくは、かんたんセットアップガイド(無線ルータ版:かんたんセットアップガイド USBポート活用編)をお読みください。
⑨ LAN ポート 1 ~ 3	有線 LAN のクライアントなどと接続するポートです。
⑩ WAN ポート(青色)	ブロードバンドモデムなど WAN 側機器からのケーブルを接続します。
⑪ リセットボタン	このボタンを 10 秒以上押し続けると、PWR ランプが点滅し、本製品の設定値が初期化されます(工場出荷時の状態に戻ります)。PWR ランプが点滅している状態では、電源を切らないでください。
⑫ WPS 設定ボタン	WPS 機能搭載の無線クライアント(無線アダプタなど)と接続するときに使用します。
⑬ 電源ジャック	本製品に付属の AC アダプタを接続します。本製品に付属以外の AC アダプタを接続しないようにしてください。
⑭ 背面カバー	製造ラベルおよび暗号キーステッカーを隠すためのカバーです。
⑮ スタンド	本製品は、付属のスタンドを使用することで、縦置き、横置きどちらにも対応します。スタンドの使用方法については、裏面の「設置方法と設置時のご注意」をお読みください。

※ランプの状態は、いずれも「ランプ点灯モード」の状態を表します。「ランプ省電力モード」では、PWR ランプのみ点灯します(LAN/WAN ランプは、通信時のみ点滅します)。

おもな仕様と工場出荷時の設定値(初期値)

おもな仕様

データ転送速度(有線)	10/100Mbps (自動判別)
ポート数(有線)	LAN ポート: 3 ポート WAN ポート: 1 ポート(インターネット接続側) ※いずれも Auto MDI/MDI-X に対応 USB ポート(USB2.0/1.1): 1 ポート
消費電力(定格)	7.5W
動作温度 / 動作湿度	0 ~ 40°C/90% 以下(結露なきこと)
外形寸法	幅 24 x 奥行 120 x 高さ 145mm
質量	約 180g (AC アダプタ、スタンドは含まず)

設定ユーティリティの工場出荷時の設定値

ログイン時のユーザー名とパスワード	ユーザー名: admin パスワード: admin
-------------------	------------------------------

有線 LAN 関係の工場出荷時の設定値

LAN 側 IP アドレス	192.168.2.1 (255.255.255.0) ※ルータモード/APモード共通
DHCP サーバ機能	DHCP サーバ機能:有効 割り当て IP アドレス: 192.168.2.100 ~ 192.168.2.200 デフォルトゲートウェイ:無線ルータの LAN 側 IP アドレス DNS サーバの通知:無線ルータの LAN 側 IP アドレス

無線 LAN 関係の工場出荷時の設定値(初期値)

パソコン接続用	Wi-Fi ゲーム機接続用
SSID: logitecuser	SSID: logitecgameuser
暗号化: WPA プレシェアード※1 WPA ユニキャスト暗号スイート: WPA2 Mixed ※2 共有キーフォーマット: パスフレーズ 共有キー: 本体の暗号キーステッカーに記載(下記参照) ※1 無線アダプタ側の設定では、WPA-PSK または WPA2-PSK を選択してください。 ※2 無線アダプタ側の設定では、WPA-PSK を選択している場合は「TKIP」を、WPA2-PSK を選択している場合は「AES」を指定してください。	暗号化: WEP キー長: 128bit キーフォーマット: ASCII (13 文字) キー No.: キー 1 キー: 付属の暗号キーステッカーまたは本体の暗号キーステッカーに記載(下記参照)
暗号キーについて 暗号キーは、付属の暗号キーステッカーに記載されています。	本製品の背面カバーを外して、本体に貼り付けられた暗号キーステッカーでも確認できます。
暗号キーステッカー 本製品の初期暗号キー (Key) Logitec (暗号キーは、0-9, A-H (大文字) で構成されています) 1234567890ABC MAC アドレス: xxxxxxxxxxxxxx ※この情報が第三者に知られることの無いよう、管理には十分ご注意ください。 本製品の暗号化アクセス情報 ユーザー名/初期値 admin /パスワード初期値 admin IP アドレス(ルータ/APモード) 192.168.2.1	暗号キーステッカー MAC: xxxxxxxxxxxxxx Key: 1234567890ABC
※キーに使用されている文字は、数字の「0 ~ 9」とアルファベット大文字「A ~ H」のいずれかです。	





安全にお使いいただくために

本紙では製品を正しく安全に使用するための重要な注意事項を説明しています。必ずご使用前にこの注意事項を読み、記載事項にしたがって正しくご使用ください。

本製品は、人命にかかわる設備や機器、および高い信頼性や安全性を必要とする設備や機器（医療関係、航空宇宙関係、輸送関係、原子力関係）への組み込みは考慮されていません。これらの機器での使用により、人身事故や財産損害が発生しても、弊社ではいかなる責任も負いかねます。

■表示について

この「安全にお使いいただくために」では以下のような表示（マークなど）を使用して、注意事項を説明しています。内容をよく理解してから、本文をお読みください。

	警告	この表示を無視して取扱いを誤った場合、使用者が死亡または重傷を負う危険性がある項目です。
	注意	この表示を無視して取扱いを誤った場合、使用者が障害を負う危険性、もしくは物的損害を負う危険性がある項目です。
		丸に斜線のマークは何かを禁止することを意味します。丸の中には禁止する項目が絵などで表示されている場合があります。例えば、左図のマークは分解を禁止することを意味します。
		塗りつぶしの丸のマークは何かの行為を行わなければならないことを意味します。丸の中には行わなければならない行為が絵などで表示されている場合があります。例えば、左図のマークは電源コードをコンセントから抜かななければならないことを意味します。

警告

 **万一、異常が発生したとき。**
本体から異臭や煙が出た時は、ただちに電源を切り、電源プラグをコンセントから抜いて販売店にご相談ください。

 **異物を入れないでください。**
本体内部に金属類を差し込まないでください。また、水などの液体が入らないように注意してください。故障、感電、火災の原因となります。
※万一異物が入った場合は、ただちに電源を切り販売店にご相談ください。

 **落雷の恐れがあるときや雷発生時は、いったん電源を切って使用中を中断してください。**
感電、火災、故障の原因となります。

 **製品には、ACアダプタまたは電源コードが同梱されています。**
製品に同梱されているACアダプタまたは電源コードは、他の電子機器では使用しないでください。仕様の違いにより、火災・故障の原因となります。

 **水気の多い場所での使用、濡れた手での取り扱いはおやめください。**
感電・火災の原因となります。

 **分解しないでください。**
ケースは絶対に分解しないでください。感電の危険があります。分解の必要が生じた場合は販売店にご相談ください。

 **表示された電源で使用してください。**
ACアダプタまたは電源コードは必ずAC100Vのコンセントに接続してください。

 **ACアダプタまたは電源コードを大切に。**
ACアダプタまたは電源コードのコードは破損しないように十分ご注意ください。コード部分を持って抜き差ししたり、コードの上にものを乗せると、被服が破れて感電・火災の原因となります。

注意

 ACアダプタまたは電源コードのコードはなるべくコンセントに直接接続してください。タコ足配線や何本もの延長したテーブルタップの使用は火災の原因となります。

 ACアダプタまたは電源コードのコードは必ず伸ばした状態で使用してください。束ねた状態で使用すると、過熱による火災の原因となります。

 通気孔はふさがらないでください。過熱による火災、故障の原因となります。

 高温・多湿の場所、長時間直射日光の当たる場所での使用・保管は避けてください。屋外での使用は禁止します。また、周辺の温度変化が激しいと内部結露によって誤動作する場合があります。

 本体は精密な電子機器のため、衝撃や振動の加わる場所、または加わりやすい場所での使用／保管は避けてください。

 ラジオ・テレビ等の近くで使用すると、ノイズを与える事があります。また、近くにモーター等の強い磁界が発生する装置があるとノイズが入り、誤動作する場合があります。必ず離してご使用ください。

■お客様の権利（プライバシー保護）に関する重要な事項です！

無線 LAN では、LAN ケーブルを使用する代わりに、電波を利用してパソコン等と無線 LAN アクセスポイント間で情報のやり取りを行うため、電波の届く範囲であれば、自由に LAN 接続が可能であるという利点があります。
その反面、電波は、ある範囲内であれば障害物（壁等）を超えてすべての場所に届くため、セキュリティに関する設定を行っていない場合、以下のような問題が発生する可能性があります。

●通信内容を盗み見られる
悪意ある第三者が、電波を故意に傍受し、
・ID やパスワード又はクレジットカード番号等の個人情報
・メールの内容等の通信内容を盗み見られる可能性があります。

●不正に侵入される
悪意ある第三者が、無断で個人や会社内のネットワークへアクセスし、
・個人情報や機密情報を取り出す（情報漏えい）
・特定の人物になりすまして通信し、不正な情報を流す（なりすまし）
・傍受した通信内容を書き換えて発信する（改ざん）
・コンピュータウイルスなどを流し、データやシステムを破壊する（破壊）等の行為をされてしまう可能性があります。

本来、無線 LAN カードや無線 LAN アクセスポイントは、これら問題に対応するためのセキュリティの仕組みを持っていますが、設定や運用方法によっては上記に示したような問題が発生する可能性があります。
したがって、お客様がセキュリティ問題発生の可能性を少なくするためには、無線 LAN カードや無線 LAN アクセスポイントをご使用前に、必ず無線 LAN 機器のセキュリティに関するすべての設定をマニュアルに従って行ってください。
なお、無線 LAN の仕様上、特殊な方法によりセキュリティ設定が破られることもありますので、ご理解のうえ、ご使用ください。
セキュリティ設定などについては、お客様ご自分で対処できない場合は、弊社テクニカルサポートまでお問い合わせください。

当社では、お客様がセキュリティの設定を行わないで使用した場合の問題を充分理解したうえで、お客様自身の判断と責任においてセキュリティに関する設定を行い、製品を使用することを勧めます。

・本書の著作権は、ロジテック株式会社が所有しています。
・本書の内容の一部または全部を無断で複製・転載することを禁止させていただきます。
・本書の内容に関しては、万全を期しておりますが、万一ご不審な点がございましたら、販売店までご連絡願います。
・本製品の仕様および外観は、製品の改良のため予告なしに変更する場合があります。
・実行した結果の影響につきましては、上記の理由にかかわらず責任を負いかねますので、ご了承ください。
・本製品の構成部品は、Microsoft、Windows Vista、Windows 等は、米国 Microsoft 社の登録商標です。その他本書に記載されている商品名 / 社名などは、一般に商標ならびに登録商標です。
・本製品は、GNU General Public License に基づき許諾されるソフトウェアのソースコードを含んでいます。これらのソースコードはフリーソフトウェアです。お客様は、Free Software Foundation が定めた GNU General Public License の条件に従って、これらのソースコードを再頒布または変更することができます。これらのソースコードは有用と思われるが、頒布にあたっては、市場性及び特定の適合性についての顕著な保証を含めて、いかなる保証も行いません。詳細については、弊社ホームページを参照下さい。なお、ソースコードの入手をご希望されるお客様は、弊社ホームページを参照下さい。尚、配布時に発生する費用は、お客様のご負担となります。

■設置方法と設置時のご注意

◆縦置き時

- ①縦置きの場合は、側面の Logitech マークが上側になるように設置します。
- ②スタンドのフックを、本体のスリットに差し込んで前方へスライドさせます。

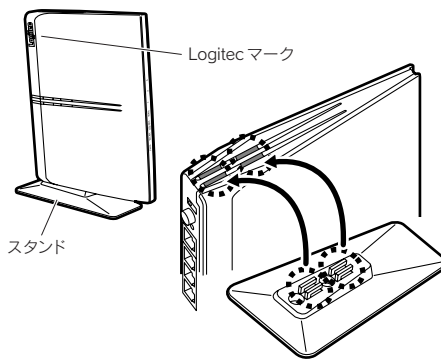

◆横置き時

- ①横置きの場合は、側面の Logitech マークが上面になるように設置します。
- ②スタンドのフックを、本体のスリットに差し込んで前方へスライドさせます。

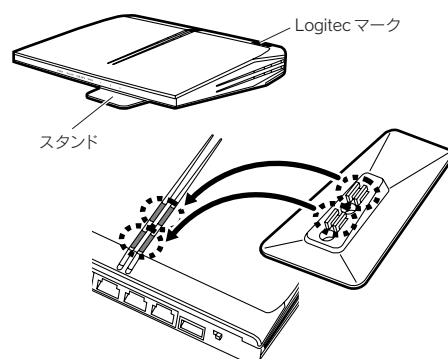

●設置時のご注意

本製品は縦置き、横置きの両方に対応しています。縦置き / 横置きいずれの場合も、必ず付属のスタンドにセットしてご使用ください。いずれの方向で設置する場合も、転落・引き抜け防止措置をとってください。本製品が動作している状態での転落や、コネクタ類の引き抜けは故障・データ消失の原因となります。

●壁面などへのネジ止めで固定する場合

本製品は壁面などに設置できるように、スタンドに 2 か所のねじ穴を用意しています。固定には直径（呼び径）3mm のネジ 2 本が必要です。設置面の素材および構造をお確かめになり、十分な強度を確保したうえで、本製品を取り付けてください。また、本製品への電源供給のために設置場所近くに AC コンセントが必要です。

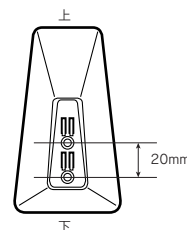

サポートサービスについて

下記のロジテック・テクニカルサポートへお電話または FAX でご連絡ください。サポート情報、製品情報につきましては、インターネットでも提供しております。

ロジテック ホームページ <http://www.logitech.co.jp/>

ロジテック・テクニカルサポート（ナビダイヤル）

TEL : 0570-050-060 FAX : 0570-033-034

受付時間：月曜日～金曜日 9:00～19:00 ※FAXによる受付は24時間対応しております。（ただし、夏期、年末年始の特定休業日、祝日は除きます）

本製品は日本国内仕様です。海外での使用に関しては弊社ではいかなる責任も負いかねます。また弊社では海外使用に関する、いかなるサービス、サポートも行っておりません。

テクニカルサポートにお電話、FAXされる前に

お手数ですが、テクニカルサポートにお電話される前に、次の項目について確認してください。

- ◆お電話される前に、パソコンを起動できる場合は、起動した状態でお電話ください。
- ◆対象製品が取り付けられたパソコンの前から会話可能な場合は、パソコンの前からお電話をおかけください。実際に操作しながらチェックできますので、解決しやすくなります。
- ◆FAX を送られる場合は、詳しい内容を書いた書面を添えて送付いただくと解決しやすくなります。

お調べいただきたい内容

- ◆ネットワーク構成
・使用しているネットワークアダプタ
・使用している OS
・使用しているパソコンのメーカーおよび型番
・ネットワークを構成するパソコンの台数と OS の構成
・ネットワークを構成するその他の関連機器（ハブ、ルーターなど）
- ◆具体的な現象、事前にお客様が試みられた事項（あればお伝えください）

修理について

- 修理品については、弊社修理受付窓口にお送りいただくか、お求めいただいた販売店へご相談ください。故障かどうか判断がつかない場合は、事前にテクニカルサポートにお問い合わせください。
- 保証期間中の修理につきましては、保証規定に従い修理いたします。
- 保証期間終了後の修理につきましては、有料となります。ただし、製品終局後の経過期間によっては、部品等の問題から修理できない場合がありますので、あらかじめご了承ください。

修理品送付先

〒396-0192 長野県伊那市美すず六道原 8268
ロジテック株式会社(3番受入窓口)エレクトログループ修理センター
TEL:0265-74-1423 FAX:0265-74-1403
受付時間:9:00～12:00 13:00～17:00
営業日:月曜日～金曜日(祝日、夏期、年末年始特定休業日を除く)

○上記電話番号では、修理依頼品や各種サービス*等に関するお問い合わせ以外は承っておりません。製品に関する技術的なお問い合わせや修理が必要かどうかについてのお問い合わせは、弊社テクニカルサポートにお願いいたします。

*オンライン保守サービス、ビックアップサービス等のサービスを指します。これらのサービスは対象製品が限定されています。また、有償の場合や対象期間内無償の場合など、内容は異なります。詳しくは弊社 Web サイトをご参照ください。

修理ご依頼時の確認事項

- 以下の点をご確認の上、弊社修理受付窓口まで製品をご送付ください。
 - ・送料および、梱包費用は保証期間の有無を問わずお客様のご負担となります。
 - ・購入年月の確認できる保証書、またはレシート、保証書シールなど、ご購入日が確認できるものを製品に添付してください。
 - ・必ず、「お客様のご連絡先（ご住所／電話番号）」「故障の状態」を書面に添付してください。
 - ・保証期間経過後の修理については、お見積りもりの必要の有無、または修理限度額および連絡先を明示のうえ、製品に添付してください。
 - ・ご送付の際は、緩衝材に包んでダンボール箱（本製品の梱包箱、梱包材を推奨します）等に入れて、お送りください。
 - ・弊社 Web サイトでは、修理に関するご説明やお願いを掲載しています。修理依頼書のダウンロードも可能です。
 - ・お送りいただく際の送付状況は、大切に保管願います。