

セットアップを開始する前に、必ずこの「はじめにお読みください」の内容をお読みになり、本製品を正しくご使用ください。各説明書は、使用開始後も大切に保管しておいてください。

## パッケージの内容を確認します

作業を始める前に、すべてが揃っているかを確認してください。なお、梱包には万全を期しておりますが、万一不足品、破損品などがありましたら、すぐにお買い上げの販売店までご連絡ください。

- |                                    |   |   |  |
|------------------------------------|---|---|--|
| <input type="checkbox"/> 無線ルータ 1台  | <input type="checkbox"/> LANケーブル(ストレート結線:1m) 1本 | <input type="checkbox"/> はじめにお読みください(本シート) 1枚 | <input type="checkbox"/> ●本製品のオプション機能を利用する場合などは、弊社ホームページより、ユーザーズマニュアルをダウンロードしてご利用ください。 |
| <input type="checkbox"/> ACアダプタ 1個 | <input type="checkbox"/> 保証書 1枚                 | <input type="checkbox"/> セットアップガイド 1枚         |  |

## おもな仕様と工場出荷時の設定値

### ●おもな仕様

データ転送速度(有線)	10M/100Mbps(自動判別)
ポート数(有線)	WANポート: 1ポート(インターネット接続側) LANポート: 4ポート ※いずれもAuto MDI/MDI-Xに対応
消費電力(定格)	5.04W
動作温度/動作湿度	0~40℃/90%以下(結露なきこと)
外形寸法	幅165 × 奥行108 × 高さ28mm(アンテナ除く)
質量	約450g(アンテナ含む)

### ●設定ユーティリティの工場出荷時の設定値

ログイン時のユーザー名とパスワード	ユーザー名: admin パスワード: admin (必ず半角小文字で入力してください)
-------------------	---

### ●有線LAN関係の工場出荷時の設定値(初期値)

LAN側IPアドレス	192.168.2.1
DHCPサーバ機能	有効

### ●無線LAN関係の工場出荷時の設定値(初期値)

SSID	logitecXX <sup>※1</sup> (本体底面に貼り付けられた暗号キーラベルに記載:下記参照)
暗号化	WPAプレシェード <sup>※2</sup>
WPAユニキャスト暗号スイート	WPA2 Mixed <sup>※3</sup>
共有キーフォーマット	パスフレーズ
共有キー	本体底面に貼り付けられた暗号キーラベルに記載(下記参照)

※1 Xには、任意の英数字(0~9, A~F)が表示されます。  
 ※2 無線アダプタ側の設定では、WPA-PSKまたはWPA2-PSKを選択してください。  
 ※3 無線アダプタ側の設定では、WPA-PSKを選択している場合は「TKIP」を、WPA2-PSKを選択している場合は「AES」を指定してください。

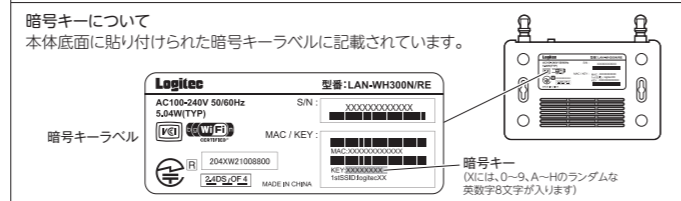

暗号キーラベル (Xには、0~9, A~Hのランダムな英数字8文字が入ります)

## 各部の名称とはたらき

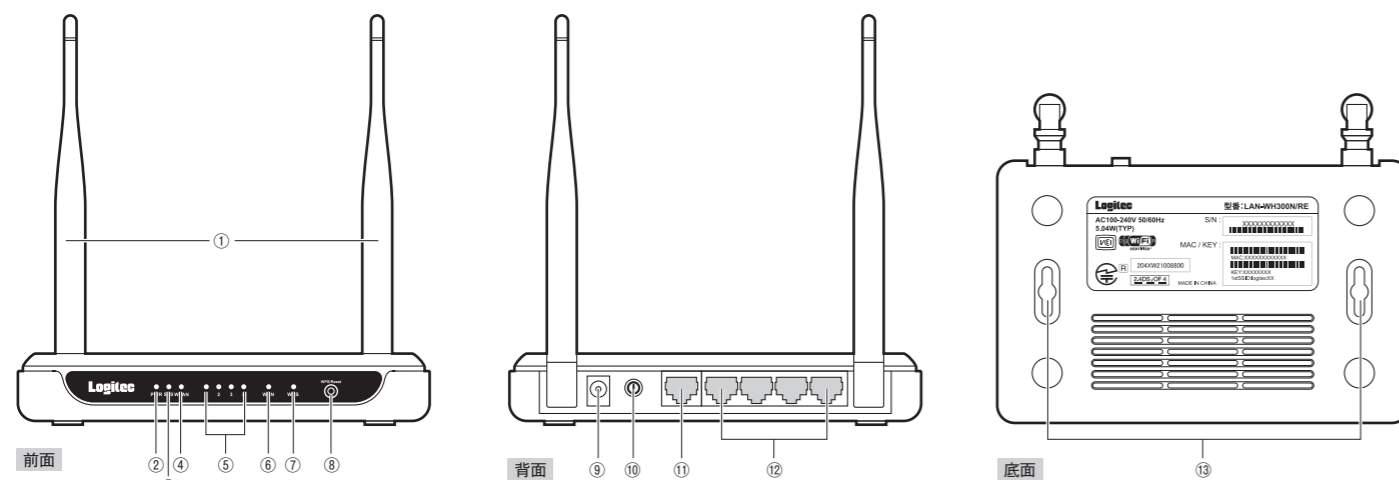

① 外部アンテナ	電波をより強く、安定して送受信するためのアンテナです。電波の感度を上げるために角度などを調整できます。可動範囲については、P2「外部アンテナの可動範囲」をご参照ください。	⑧ WPS/Reset ボタン	2~3秒間押し続けて離す(WPS機能を利用する): WPSランプが緑色に点滅し、WPS機能が働きます。5秒以上押し続ける(本製品を初期化する): WLANランプ以外が全て一瞬点灯するまで押し続けてから、離してください。本製品が初期化されます。
② POWERランプ(緑)	点灯:本製品の電源が入った状態です。	⑨ 電源ジャック [POWER]	本製品にACアダプタを接続します。本製品に付属以外のACアダプタを接続しないようにしてください。
③ SYSTEMランプ(緑)	点滅:本製品が正常に動作しています。点灯/消灯:本製品が正常に動作していません。状態をご確認ください。	⑩ ON/OFFボタン	電源をオン/オフする時に使用します。 オフの状態    オンの状態
④ WLANランプ(緑)	点滅:無線LAN機能を使用中です。	⑪ WANポート(青)	ブロードバンドモデム等のWAN側機器からのLANケーブルを接続します。
⑤ LAN 1~4ランプ(緑)	点灯:本製品のLANポートに接続されたパソコンなどのネットワーク機器とのリンクが確立している状態です。点滅:データ転送中です。消灯:未接続の状態です。	⑫ LANポート(黄)	パソコンなどのネットワーク機器を、有線LANで本製品に接続する場合にLANケーブルで接続します。
⑥ WANランプ(緑)	点灯:WAN側とのリンクが確立し、インターネット接続できる状態です。点滅:データ転送中です。消灯:未接続の状態です。	⑬ 壁掛穴	本製品を壁面に取り付けて固定するためのネジ穴です。詳しくはP2「壁掛けの方法」をご参照ください。
⑦ WPSランプ(緑)	ゆっくり点滅:WPSボタンを押してWPS機能を利用している状態です。約2分間点滅します。すばやく点滅:WPS機能での接続に失敗しました。点灯:WPS機能での接続に成功しました。		

## 外部アンテナの可動範囲

作業を始める前に、すべてが揃っているかを確認してください。なお、梱包には万全を期しておりますが、万一不足品、破損品などがありましたら、すぐにお買い上げの販売店までご連絡ください。

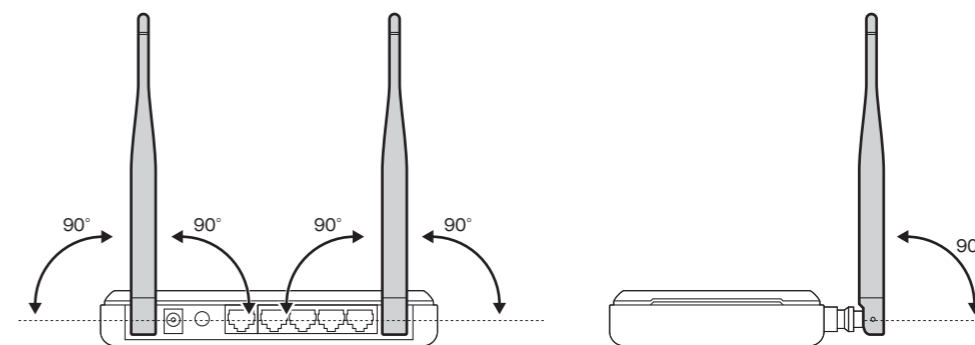

## 壁掛けの方法

本製品は横置き、壁掛けの両方に対応しています。横置き/壁掛けいずれの方向で設置する場合も、転落・引き抜け防止措置をとってください。本製品が動作している状態での転落や、コネクタ類の引き抜けは故障・データ消失の原因となります。また、周囲にACコンセントが必要です。

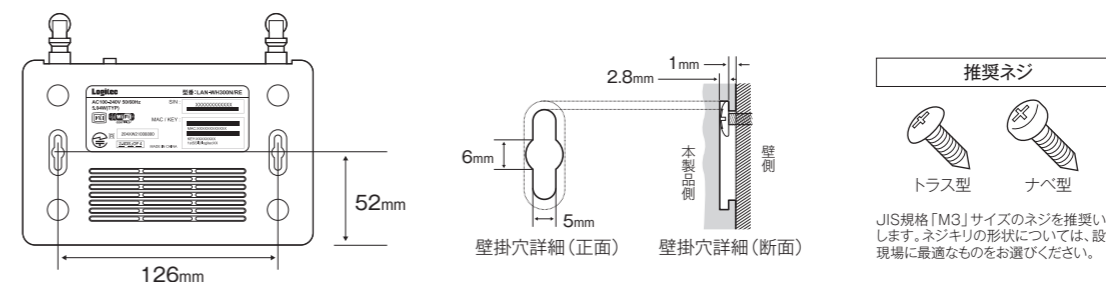

## 本製品の設定ユーティリティに接続する方法

本製品のSSIDや無線セキュリティのレベル(WEP等)を変更するには、パソコンをご用意の上、Webブラウザ(Internet Explorerなど)から、設定ユーティリティにアクセスしてください。

- イラストを参考に、本製品と設定用のパソコンをLANケーブルで接続します。
- 本製品の背面にある(電源)ON/FFボタンをオンにします。
- パソコンの電源を入れ、Webブラウザを起動します。アドレス欄に「http://192.168.2.1」を入力し、キーボードの[Enter]キーを押します。 ※パソコン側のIPアドレスが固定になっている場合は、「自動取得」に変更してください。

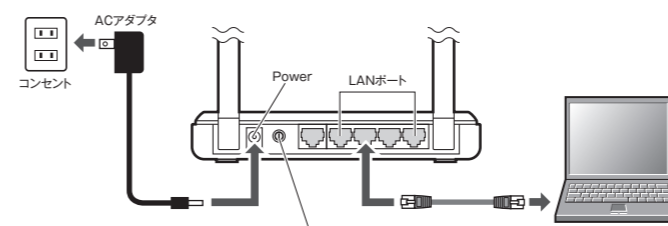

④ 認証画面が表示されます。本製品のユーザー名とパスワードを入力し、[OK]をクリックします。

初期値	ユーザー名	admin
	パスワード	admin

※いずれもすべて半角英小文字です。

- 設定ユーティリティが表示されます。 ※変更した設定内容は、本製品の再起動後に有効になります。

## FAQ

**Q1: iPhone/iPad/iPod touchから本製品に接続しようとすると「ネットワーク“logitecuser”に接続できません。」というエラーメッセージが表示されます。**

A1: 以下のことを確認してください。

- ①iPhone/iPad/iPod touchの電源をいったん切り、再び入れてから接続の操作をやり直してください。
  - ※iPhone/iPad/iPod touchの上端のボタンを長押しすることで、電源を切ることができます。
- ②本製品が使用する無線LAN機器は、2.4GHz帯の周波数帯を使用します。同じ周波数帯であるBluetooth機能をオンにしていると、電波が干渉しあって無線LANに接続できないことがあります。このような場合は、Bluetooth機能をオフにしてからやり直してください。

※本製品の電源を切るには、ACアダプタをはずします。

**Q2: インターネットに接続できません。**

A2: インターネットに接続できない要因については、さまざまなことが考えられます。以下の方法を試したり、確認したりしてください。

- ①すべての機器の電源を切った状態で、各機器のケーブルが正しく接続されているか確認してください。ケーブルがしっかりとコネクタに差し込まれていない可能性がありますので、カチッとハマっているかも、あわせて確認してください。
- ②本製品やパソコン(またはWi-Fiゲーム機)がタイミングの問題で正常な値を取得できず、うまく接続できない場合があります。接続が正しかった場合は、すべての機器の電源を切り、各機器を1分程度の間隔をあけながら、モデム(またはONUやCTU)→無線ルータ(本製品)→パソコンの順番に電源を入れ直してください。
  - ※本製品の電源を切るには、ACアダプタをはずします。
- ③ ②を試しても接続できない場合は、モデム(またはONUやCTU)からLANケーブルを抜いて電源を切り、そのまま1時間置いた後に再度LANケーブルを接続し、②の説明の順番に電源を入れて再確認してください。
  - ※本製品の電源を切るには、ACアダプタをはずします。
- ④フレッツサービス(一部を除く)など「PPPoE接続」でご使用の場合は、プロバイダに接続するためのユーザーIDやパスワードの入力ミス可能性があります。入力内容をもう一度、確認してください。フレッツサービスの場合、プロバイダのユーザーIDのあとに「@」と「プロバイダ識別子」を入力する必要があります。詳しくはフレッツサービスの説明書を参照してください。
- ⑤無線LANの場合、本製品～無線アダプタに問題がある可能性があります。Q3をお読みください。

※本製品の電源を切るには、ACアダプタをはずします。

- ④フレッツサービス(一部を除く)など「PPPoE接続」でご使用の場合は、プロバイダに接続するためのユーザーIDやパスワードの入力ミス可能性があります。入力内容をもう一度、確認してください。フレッツサービスの場合、プロバイダのユーザーIDのあとに「@」と「プロバイダ識別子」を入力する必要があります。詳しくはフレッツサービスの説明書を参照してください。
- ⑤無線LANの場合、本製品～無線アダプタに問題がある可能性があります。Q3をお読みください。

※本製品の電源を切るには、ACアダプタをはずします。

**Q3: 無線LANからインターネットに接続できません。**

A3: 以下のことを確認してください。

- ①入力したパスワードが誤っている可能性があります。誤って入力したパスワードはプロファイルとしてパソコンに登録されるため、再入力できません。プロファイルの削除方法は、パソコンまたはご利用の無線LANアダプタのメーカーへご相談ください。
- ②Webブラウザのアドレス欄に「http://192.168.2.1」を入力してください。設定ユーティリティが開けば、無線LANの問題ではありません。プロバイダからの設定情報を再度ご確認ください。

※本製品の電源を切るには、ACアダプタをはずします。

**Q4: 本製品(無線ルータ)に貼り付けられた暗号キーラベルを参考にして、暗号キーを入力しても、うまく接続できません。**

A4: 暗号キーを入力しても接続できない場合、入力した文字が間違っている可能性があります。以下の点に注意して、もう一度入力してください。

- キーは、半角英数字8文字です。
- アルファベットの大文字と小文字が区別されます。本製品の初期値では大文字のみ使用しています。
- 使用されている文字は以下の英数字だけです。それ以外の文字は入力ミスを防ぐため、本製品の初期値では、暗号キーに使用していません。

暗号キー使用文字	0123456789ABCDEFGHI
----------	---------------------

※本製品の電源を切るには、ACアダプタをはずします。

**Q5: セキュリティ設定または暗号キーを初期値から変更したために、設定内容がわかりません。**

A5: 本製品の設定ユーティリティのセキュリティ設定画面で確認することができます。設定画面へのアクセス方法は、本シートのP3「本製品の設定ユーティリティに接続する方法」をお読みください。

**Q6: Webブラウザに「http://192.168.2.1」と入力しても「表示されません」となりす。**

A6: 以下のことを確認してください。

- ①無線LANの場合は、無線アダプタの設定ユーティリティを使って、無線アダプタを接続したパソコンと本製品が正しく接続されていることを確認します。有線LANの場合は、本製品とパソコンのLANポート同士が正しくLANケーブルで接続されていることを確認します。
- ②ローカルIPアドレス「192.168.2.xxx」に接続できるネットワーク環境が必要です。無線アダプタを接続したパソコンがIPアドレスを自動取得できるようになっているかを確認します。自動取得になっていない場合は、設定を変更してパソコンを再起動してください。
  - ※本製品のIPアドレス(初期値)である「192.168.2.1」を、他のネットワーク機器に割り当てないようにしてください。

※本製品の電源を切るには、ACアダプタをはずします。

**Q7: 本製品(無線ルータ)がWAN側のIPアドレスを取得できません。**

A7: Q2の回答の内容を参照してください。

※本製品の電源を切るには、ACアダプタをはずします。

**Q8: WPS機能を使用したら、今まで無線LANで接続できていたパソコンがつながらなくなりました。**

A8: WPSを利用したことで、セキュリティ設定が変更された可能性があります。本製品の設定ユーティリティで無線LANのセキュリティ設定をご確認いただき、接続できなくなったパソコンの無線LAN設定を再度設定してください。

※本製品の電源を切るには、ACアダプタをはずします。

**Q9: パソコンの内蔵無線LANでLogitec無線ルータ(本製品)に接続すると、〈資格情報入力〉画面が表示され、接続できません。**

A9: OS標準の無線設定を利用している場合、〈ワイヤレス ネットワークのプロパティ〉画面の【認証】タブにある「このネットワークでIEEE802.1x認証を有効にする」のチェックボックスがオンになっている可能性があります。確認のうえ、オンになっている場合はオフに変更してください。

※本製品の電源を切るには、ACアダプタをはずします。

**Q10: 本製品(無線ルータ)の設定ユーティリティを開くためのユーザー名とパスワードがわかりません。**

A10: 本製品の設定ユーティリティを開くための管理画面の工場出荷時の設定(初期値)は、以下のとおりです。

ユーザー名	admin	パスワード	admin	※いずれもすべて半角英小文字です。
-------	-------	-------	-------	-------------------

初期値を入力してもエラーが表示される場合は、設定が変更されていると考えられます。変更したユーザー名およびパスワードを忘れてしまった場合は、本製品の設定を初期値に戻す以外に方法はありません。本製品の設定を初期値に戻した場合は、すべての設定が工場出荷時の状態に戻ります。初期値に戻す方法については、Q12を参照してください。

※本製品の電源を切るには、ACアダプタをはずします。

**Q11: 本製品(無線ルータ)が使用する無線の電波は、他の無線機器と干渉したりしますか。**

A11: 本製品は2.4GHz帯を使用しますので、他の2.4GHz帯を使用する無線機器で干渉する可能性があります。そのため、Bluetooth製品、ワイヤレスマウス/キーボード、電子レンジなどと同時利用する場合、速度低下や無線通信不良の原因になることがあります。また、使用中のチャンネルに近いチャンネルを使用する無線アクセスポイントまたは無線ルータが近隣にあると干渉する可能性があります。この場合はchを3ch以上離すことで改善することができます。

※本製品の電源を切るには、ACアダプタをはずします。

**Q12: 本製品(無線ルータ)を工場出荷時の状態に戻す方法を知りたい。**

A12: 本製品の電源が入った状態で、前面にある「WPS/Resetボタン」を5秒以上押し続けます。この操作を実行すると、本製品に設定したすべての内容が初期化され、工場出荷時の状態に戻ります。リセットボタンの位置については、本シートのP1「各部の名称とはたらき」を参照してください。



※本製品(無線ルータ)の設定ユーティリティ上から初期化することもできます。また、設定ユーティリティには、現状の設定値をファイルに保存する機能があります。方法については、弊社ホームページで公開しているPDF版のユーザーズマニュアルを参照してください。

## 安全にお使いいただくために

本紙では製品を正しく安全に使用するための重要な注意事項を説明しています。必ずご使用前にこの注意事項を読み、記載事項にしたがって正しくご使用ください。

**本製品は、人命にかかわる設備や機器、および高い信頼性や安全性を必要とする設備や機器(医療関係、航空宇宙関係、輸送関係、原子力関係)への組み込みは考慮されていません。これらの機器での使用により、人身事故や財産損害が発生しても、弊社ではいかなる責任も負いかねます。**

**■表示について**  
この「安全にお使いいただくために」では以下のような表示(マークなど)を使用して、注意事項を説明しています。内容をよく理解してから、本文をお読みください。

	<b>警告</b>	この表示を無視して取扱いを誤った場合、使用者が死亡または重傷を負う危険性がある項目です。
	<b>注意</b>	この表示を無視して取扱いを誤った場合、使用者が障害を負う危険性、もしくは物的損害を負う危険性がある項目です。

●通信内容を盗み見られる  
悪意ある第三者が、電波を故意に傍受し、  
・IDやパスワード又はクレジットカード番号等の個人情報  
・メールの内容等の通信内容を盗み見られる可能性があります。

●不正に侵入される  
悪意ある第三者が、無断で個人や会社内のネットワークへアクセスし、  
・個人情報や機密情報を取り出す(情報漏し)  
・特定の人物になりすまして通信し、不正な情報を流す(なりすまし)  
・傍受した通信内容を書き換えて発信する(改ざん)  
・コンピュータウイルスなどを流し、データやシステムを破壊する(破壊)等の行為をされてしまう可能性があります。

●製品に同梱されているACアダプタまたは電源コードは、他の電子機器では使用しないでください。仕様の違いにより、火災・故障の原因となります。

●製品には、ACアダプタまたは電源コードが同梱されています。製品に同梱されているACアダプタまたは電源コードは、他の電子機器では使用しないでください。仕様の違いにより、火災・故障の原因となります。

●水気の多い場所での使用、濡れた手での取扱いはおやめください。感電・火災の原因となります。

- 異物を入れないでください。本体内部に金属や煙が出た時は、ただちに電源を切り、電源プラグをコンセントから抜いて販売店にご相談ください。

●落雷の恐れがあるときや雷発生時は、いったん電源を切って使用を中断してください。感電、火災、故障の原因となります。

●製品には、ACアダプタまたは電源コードが同梱されています。製品に同梱されているACアダプタまたは電源コードは、他の電子機器では使用しないでください。仕様の違いにより、火災・故障の原因となります。

●水気の多い場所での使用、濡れた手での取扱いはおやめください。感電・火災の原因となります。

●分解しないでください。ケースは絶対に分解しないでください。感電の危険があります。分解の必要が生じた場合は販売店にご相談ください。

●表示された電源で使用してください。ACアダプタまたは電源コードは必ずAC100Vのコンセントに接続してください。

●ACアダプタまたは電源コードを大切に。ACアダプタまたは電源コードのコードは破損しないように十分ご注意ください。コード部分を持って抜き差ししたり、コードの上にものを乗せると、被服が破れて感電・火災の原因となります。

●ACアダプタまたは電源コードのコードはなるべくコンセントに直接接続してください。タコ足配線や何本もの延長したテールタップの使用は火災の原因となります。

●ACアダプタまたは電源コードのコードは必ず伸ばした状態で使用してください。束ねた状態で使用すると、過熱による火災の原因となります。

●通気孔はふさがないでください。過熱による火災、故障の原因となります。

●高温・多湿の場所、長時間直射日光の当たる場所での使用・保管は避けてください。屋外での使用は禁止します。また、周辺の温度変化が激しいと内部結露によって誤動作する場合があります。

●本体は精密な電子機器のため、衝撃や振動の加わる場所、または加わりやすい場所での使用・保管は避けてください。

●ラジオ・テレビ等の近くで使用しますと、ノイズを与える事があります。また、近くにモーター等の強い磁界を発生する装置がありますとノイズが入り、誤動作する場合があります。必ず離してご使用ください。

●製品保証は、日本国内においてのみ有効です。海外からの修理依頼は、保証期間の有無を問わず対応いたしません。This warranty is valid only in Japan.

- 本書の著作権は、ロジテック株式会社が所有しています。
- 本書の内容の一部または全部を無断で複製・転載することを禁止させていただきます。
- 本書の内容に関しては、万全を期しておりますが、万一ご不審点がございましたら、販売店までご連絡願います。
- 本製品の仕様および外観は、製品の改良のため予告なしに変更する場合があります。
- 実行した結果の影響につきましては、上記の理由にかかわらず責任を負いかねますので、ご了承ください。
- 本製品のうち、戦艦物資または役務に該当するものの輸出にあたっては、外為法に基づく輸出または役務取引許可が必要です。
- Microsoft®、Windows Vista®、Windows®は、米国Microsoft社の登録商標です。その他本書に掲載されている商品名/社名などは、一般に商標ならびに登録商標です。

<p><b>■お客様の権利(プライバシー保護)に関する重要な事項です!</b></p> <p>無線LANでは、LANケーブルを使用する代わりに、電波を利用してパソコン等と無線LANアクセスポイント間で情報のやり取りを行うため、電波の届く範囲であれば、自由にLAN接続が可能であるという利点があります。その反面、電波は、ある範囲内であれば障害物(壁等)を超えてすべての場所に届くため、セキュリティに関する設定を行っていない場合、以下のような問題が発生する可能性があります。</p> <ul style="list-style-type: none"><li>●通信内容を盗み見られる 悪意ある第三者が、電波を故意に傍受し、 ・IDやパスワード又はクレジットカード番号等の個人情報 ・メールの内容等の通信内容を盗み見られる可能性があります。</li> <li>●不正に侵入される 悪意ある第三者が、無断で個人や会社内のネットワークへアクセスし、 ・個人情報や機密情報を取り出す(情報漏し) ・特定の人物になりすまして通信し、不正な情報を流す(なりすまし) ・傍受した通信内容を書き換えて発信する(改ざん) ・コンピュータウイルスなどを流し、データやシステムを破壊する(破壊)等の行為をされてしまう可能性があります。</li></ul> <p>本来、無線LANカードや無線LANアクセスポイントは、これらの問題に対応するためのセキュリティの仕組みを持っていますが、設定や運用方法によっては上記に示したような問題が発生する可能性があります。したがって、お客様がセキュリティ問題発生の可能性を少なくするためには、無線LANカードや無線LANアクセスポイントをご使用になる前に、必ず無線LAN機器のセキュリティに関するすべての設定をマニュアルに従って行ってください。</p> <p>なお、無線LANの仕様上、特殊な方法によりセキュリティ設定が破られることもありますので、ご理解のうえ、ご使用ください。</p> <p>セキュリティ設定などについては、お客様ご自分で対処できない場合には、弊社テクニカルサポートまでお問い合わせください。</p> <p>当社では、お客様がセキュリティの設定を行わないで使用した場合の問題を充分理解したうえで、お客様自身の判断と責任においてセキュリティに関する設定を行い、製品を使用することをお勧めします。</p>
--

※本製品の電源を切るには、ACアダプタをはずします。

## サポートサービスについて

**■製品に関するお問い合わせ**

よくあるお問い合わせ、対応情報、マニュアル、修理依頼書、付属品購入窓口などをインターネットでご案内しております。ご利用が可能であれば、まずご確認ください。

<b>サポートページ</b>	<b>6409.jp</b>	(http://は必要ありません)
----------------	----------------	-------------------

**ロジテック・テクニカルサポート(ナビダイヤル)**  
**TEL:0570-050-060**

受付時間:月曜日～土曜日 10:00～19:00(祝日営業)※ただし、夏期、年末年始の特定休業日は除きます

<p>本製品は、日本国内仕様です。国外での使用に関しては弊社ではいかなる責任も負いかねます。また国外での使用、国外からの問合せにはサポートを行なっておりません。This product is for domestic use only. No technical support is available in foreign languages other than Japanese.</p>
--

**テクニカルサポートにお電話される前に**  
お問合せの前に以下の内容をご用意ください。

- ・弊社製品の型番
- ・インターネットに関するプロバイダ契約の書類
- ・ご質問内容(症状、やりたいこと、お困りのこと)

※可能な限り、電話しながら操作可能な状態でご連絡ください。

※本製品の電源を切るには、ACアダプタをはずします。

<p><b>■修理について</b></p> <ul style="list-style-type: none"><li>●製品保証は、日本国内においてのみ有効です。海外からの修理依頼は、保証期間の有無を問わず対応いたしません。This warranty is valid only in Japan.</li> <li>●製品本体、ACアダプタ以外の付属品は、保証対象ではありません。例:LANケーブル、スタンドなど 付属品問合せ窓口へメールにてご相談ください。http://www.logitec.co.jp/pro/fuzoku.html</li> <li>●修理終息製品の検索、依頼の手順、修理依頼書(PDFファイル)をインターネットへ掲載しております。ご利用が可能であればご確認ください。http://www.logitec.co.jp/support/service.html</li> <li>●修理は、修理センターへお送りいただいた依頼品を修理(製品交換の場合あり)してご返却します。保証期間中の修理については、保証規定に従い修理します。保証期間の有無が確認できない場合、保証期間を超えた修理については有料となります。ただし、生産終了後の経過期間によっては修理できない(修理終息)場合がありますのであらかじめご了承ください。</li></ul> <p>修理依頼先 〒396-0111 長野県伊那市美すず8268番地1000 エレコムグループ修理センター 3番窓口 TEL：0265-74-1423 FAX：0265-74-1403 ■電話受付時間 月～金 9:00～12:00、13:00～17:00 ※祝日、夏期、年末年始、特定休業日を除く</p> <p><b>製品に関する技術的なお問合せや修理が必要かどうかについてのお問合せは、テクニカルサポートへお願いします。</b></p>
---

<p>修理ご依頼時の確認事項</p> <ul style="list-style-type: none"><li>・修理期間中の貸出機、代替機はありません。</li> <li>・保証期間の有無にかかわらずご送付頂く際の送料はお客様負担となります。</li> <li>・輸送中の紛失、破損に関して弊社では責任を負いかねます。梱包材を用いて梱包し、必ず発送の控えが残る宅配便にてご送付いただき、依頼品がお手元に戻るまで発送の控えは大切に保管してください。</li> <li>・保証期間内の修理を依頼される場合は、ご購入年月日の確認できる販売店印のある保証書、保証書シール、レシートを添付してください。</li> <li>・依頼品には、お客様の氏名、連絡先(ご住所/電話番号)、故障の状態を書面に添付してください。</li></ul>
--

●製品保証は、日本国内においてのみ有効です。海外からの修理依頼は、保証期間の有無を問わず対応いたしません。This warranty is valid only in Japan.

●製品保証は、日本国内においてのみ有効です。海外からの修理依頼は、保証期間の有無を問わず対応いたしません。This warranty is valid only in Japan.

●製品保証は、日本国内においてのみ有効です。海外からの修理依頼は、保証期間の有無を問わず対応いたしません。This warranty is valid only in Japan.

●製品保証は、日本国内においてのみ有効です。海外からの修理依頼は、保証期間の有無を問わず対応いたしません。This warranty is valid only in Japan.

●製品保証は、日本国内においてのみ有効です。海外からの修理依頼は、保証期間の有無を問わず対応いたしません。This warranty is valid only in Japan.

●製品保証は、日本国内においてのみ有効です。海外からの修理依頼は、保証期間の有無を問わず対応いたしません。This warranty is valid only in Japan.

●製品保証は、日本国内においてのみ有効です。海外からの修理依頼は、保証期間の有無を問わず対応いたしません。This warranty is valid only in Japan.

●製品保証は、日本国内においてのみ有効です。海外からの修理依頼は、保証期間の有無を問わず対応いたしません。This warranty is valid only in Japan.

●製品保証は、日本国内においてのみ有効です。海外からの修理依頼は、保証期間の有無を問わず対応いたしません。This warranty is valid only in Japan.

●製品保証は、日本国内においてのみ有効です。海外からの修理依頼は、保証期間の有無を問わず対応いたしません。This warranty is valid only in Japan.

●製品保証は、日本国内においてのみ有効です。海外からの修理依頼は、保証期間の有無を問わず対応いたしません。This warranty is valid only in Japan.

●製品保証は、日本国内においてのみ有効です。海外からの修理依頼は、保証期間の有無を問わず対応いたしません。This warranty is valid only in Japan.

●製品保証は、日本国内においてのみ有効です。海外からの修理依頼は、保証期間の有無を問わず対応いたしません。This warranty is valid only in Japan.

●製品保証は、日本国内においてのみ有効です。海外からの修理依頼は、保証期間の有無を問わず対応いたしません。This warranty is valid only in Japan.

●製品保証は、日本国内においてのみ有効です。海外からの修理依頼は、保証期間の有無を問わず対応いたしません。This warranty is valid only in Japan.

●製品保証は、日本国内においてのみ有効です。海外からの修理依頼は、保証期間の有無を問わず対応いたしません。This warranty is valid only in Japan.

●製品保証は、日本国内においてのみ有効です。海外からの修理依頼は、保証期間の有無を問わず対応いたしません。This warranty is valid only in Japan.

●製品保証は、日本国内においてのみ有効です。海外からの修理依頼は、保証期間の有無を問わず対応いたしません。This warranty is valid only in Japan.

●製品保証は、日本国内においてのみ有効です。海外からの修理依頼は、保証期間の有無を問わず対応いたしません。This warranty is valid only in Japan.

●製品保証は、日本国内においてのみ有効です。海外からの修理依頼は、保証期間の有無を問わず対応いたしません。This warranty is valid only in Japan.

●製品保証は、日本国内においてのみ有効です。海外からの修理依頼は、保証期間の有無を問わず対応いたしません。This warranty is valid only in Japan.

●製品保証は、日本国内においてのみ有効です。海外からの修理依頼は、保証期間の有無を問わず対応いたしません。This warranty is valid only in Japan.

●製品保証は、日本国内においてのみ有効です。海外からの修理依頼は、保証期間の有無を問わず対応いたしません。This warranty is valid only in Japan.

●製品保証は、日本国内においてのみ有効です。海外からの修理依頼は、保証期間の有無を問わず対応いたしません。This warranty is valid only in Japan.

●製品保証は、日本国内においてのみ有効です。海外からの修理依頼は、保証期間の有無を問わず対応いたしません。This warranty is valid only in Japan.

●製品保証は、日本国内においてのみ有効です。海外からの修理依頼は、保証期間の有無を問わず対応いたしません。This warranty is valid only in Japan.

●製品保証は、日本国内においてのみ有効です。海外からの修理依頼は、保証期間の有無を問わず対応いたしません。This warranty is valid only in Japan.

●製品保証は、日本国内においてのみ有効です。海外からの修理依頼は、保証期間の有無を問わず対応いたしません。This warranty is valid only in Japan.

●製品保証は、日本国内においてのみ有効です。海外からの修理依頼は、保証期間の有無を問わず対応いたしません。This warranty is valid only in Japan.

●製品保証は、日本国内においてのみ有効です。海外からの修理依頼は、保証期間の有無を問わず対応いたしません。This warranty is valid only in Japan.

●製品保証は、日本国内においてのみ有効です。海外からの修理依頼は、保証期間の有無を問わず対応いたしません。This warranty is valid only in Japan.

●製品保証は、日本国内においてのみ有効です。海外からの修理依頼は、保証期間の有無を問わず対応いたしません。This warranty is valid only in Japan.

●製品保証は、日本国内においてのみ有効です。海外からの修理依頼は、保証期間の有無を問わず対応いたしません。This warranty is valid only in Japan.

●製品保証は、日本国内においてのみ有効です。海外からの修理依頼は、保証期間の有無を問わず対応いたしません。This warranty is valid only in Japan.

●製品保証は、日本国内においてのみ有効です。海外からの修理依頼は、保証期間の有無を問わず対応いたしません。This warranty is valid only in Japan.

●製品保証は、日本国内においてのみ有効です。海外からの修理依頼は、保証期間の有無を問わず対応いたしません。This warranty is valid only in Japan.

●製品保証は、日本国内においてのみ有効です。海外からの修理依頼は、保証期間の有無を問わず対応いたしません。This warranty is valid only in Japan.

●製品保証は、日本国内においてのみ有効です。海外からの修理依頼は、保証期間の有無を問わず対応いたしません。This warranty is valid only in Japan.

●製品保証は、日本国内においてのみ有効です。海外からの修理依頼は、保証期間の有無を問わず対応いたしません。This warranty is valid only in Japan.

●製品保証は、日本国内においてのみ有効です。海外からの修理依頼は、保証期間の有無を問わず対応いたしません。This warranty is valid only in Japan.

●製品保証は、日本国内においてのみ有効です。海外からの修理依頼は、保証期間の有無を問わず対応いたしません。This warranty is valid only in Japan.

●製品保証は、日本国内においてのみ有効です。海外からの修理依頼は、保証期間の有無を問わず対応いたしません。This warranty is valid only in Japan.

●製品保証は、日本国内においてのみ有効です。海外からの修理依頼は、保証期間の有無を問わず対応いたしません。This warranty is valid only in Japan.

●製品保証は、日本国内においてのみ有効です。海外からの修理依頼は、保証期間の有無を問わず対応いたしません。This warranty is valid only in Japan.

●製品保証は、日本国内においてのみ有効です。海外からの修理依頼は、保証期間の有無を問わず対応いたしません。This warranty is valid only in Japan.

●製品保証は、日本国内においてのみ有効です。海外からの修理依頼は、保証期間の有無を問わず対応いたしません。This warranty is valid only in Japan.

●製品保証は、日本国内においてのみ有効です。海外からの修理依頼は、保証期間の有無を問わず対応いたしません。This warranty is valid only in Japan.

●製品保証は、日本国内においてのみ有効です。海外からの修理依頼は、保証期間の有無を問わず対応いたしません。This warranty is valid only in Japan.

●製品保証は、日本国内においてのみ有効です。海外からの修理依頼は、保証期間の有無を問わず対応いたしません。This warranty is valid only in Japan.

●製品保証は、日本国内においてのみ有効です。海外からの修理依頼は、保証期間の有無を問わず対応いたしません。This warranty is valid only in Japan.

●製品保証は、日本国内においてのみ有効です。海外からの修理依頼は、保証期間の有無を問わず対応いたしません。This warranty is valid only in Japan.

●製品保証は、日本国内においてのみ有効です。海外からの修理依頼は、保証期間の有無を問わず対応いたしません。This warranty is valid only in Japan.

●製品保証は、日本国内においてのみ有効です。海外からの修理依頼は、保証期間の有無を問わず対応いたしません。This warranty is valid only in Japan.

●製品保証は、日本国内においてのみ有効です。海外からの修理依頼は、保証期間の有無を問わず対応いたしません。This warranty is valid only in Japan.

●製品保証は、日本国内においてのみ有効です。海外からの修理依頼は、保証期間の有無を問わず対応いたしません。This warranty is valid only in Japan.

●製品保証は、日本国内においてのみ有効です。海外からの修理依頼は、保証期間の有無を問わず対応いたしません。This warranty is valid only in Japan.

●製品保証は、日本国内においてのみ有効です。海外からの修理依頼は、保証期間の有無を問わず対応いたしません。This warranty is valid only in Japan.

●製品保証は、日本国内においてのみ有効です。海外からの修理依頼は、保証期間の有無を問わず対応いたしません。This warranty is valid only in Japan.

●製品保証は、日本国内においてのみ有効です。海外からの修理依頼は、保証期間の有無を問わず対応いたしません。This warranty is valid only in Japan.

●製品保証は、日本国内においてのみ有効です。海外からの修理依頼は、保証期間の有無を問わず対応いたしません。This warranty is valid only in Japan.

●製品保証は、日本国内においてのみ有効です。海外からの修理依頼は、保証期間の有無を問わず対応いたしません。This warranty is valid only in Japan.

●製品保証は、日本国内においてのみ有効です。海外