

# Logitec ディスプレイ搭載ドライブレコーダー LVR-SD100BK スタートアップガイド (設置ガイド)

スタートアップガイドでは、ディスプレイ搭載ドライブレコーダーの設置と本製品を使用できるようにするまでの作業について説明しています。作業を始める前に、「取扱説明書」の「安全上のご注意」をご覧になり、記載されている注意事項をお守りください。

## ● 同梱品の確認

パッケージの中には、次のものが入っています。足りないものや損傷しているものがあつたときは、お買い求めの販売店にご連絡ください。

- ・ LVR-SD100 本体
- ・ SD カード (2GB)
- ・ シガープラグケーブル (約 4m)
- ・ 両面テープ×2 (フロントガラス貼付用、1枚は製品に貼付済み)
- ・ ケーブルクリップ×3
- ・ ビューアースソフト (『ドライブレコーダー レコードビューアー』SD カードに格納)
- ・ 取扱説明書
- ・ スタートアップガイド (本書)

## 取り付け手順

本製品をフロントガラスに取り付け、画角を調整する手順を説明します。

### 取り付け位置に関する注意

- ・ フロントガラスの上部 20% の範囲に取り付けてください。
- ・ 視界の妨げにならない位置に取り付けてください。
- ・ ワイパーの拭き取り範囲内に入るように取り付けください。ワイパーの拭き取り範囲外に取り付けると、雨や汚れなどが原因で鮮明に画像が撮影できないことがあります。
- ・ ルームミラーの操作の妨げにならないように取り付けください。
- ・ 車検シールと重ならないように取り付けください。
- ・ エアバッグの動作や運転の妨げにならないように取り付けください。

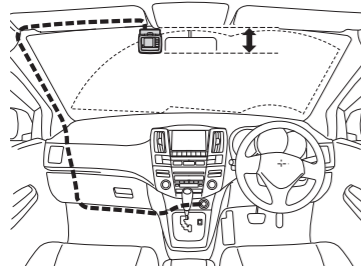

## ■ 取り付け前の準備

1. 付属の SD カードをセットします。

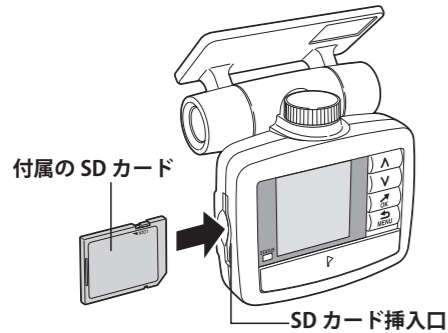

2. 本機を取り付ける位置を決めたら、フロントガラスの取り付け位置周辺が汚れていないかどうかを確認します。汚れている場合は、きれいに拭き取ります。

- ケーブルを接続する  
車のシガーソケットと、本製品をシガープラグケーブルで接続します。

3. 車のシガーソケットにシガープラグを差し込みます。シガープラグは、2～3 回左右にひねりながら差し込みます。

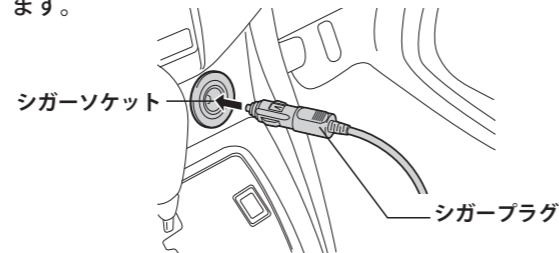

4. 本機の DC ジャックに、シガープラグケーブルの DC プラグを差し込みます。

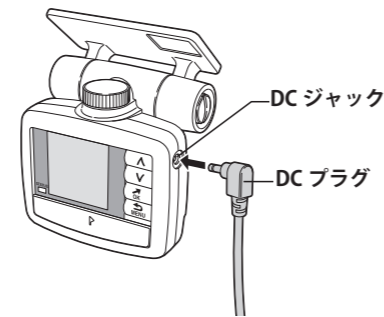

## ■ ディスプレイにカメラの映像を表示する

5. 車のエンジンを始動します。

本機の電源が入ると、Status ランプとフラグランプが点灯し、オープニング画面が表示されます。

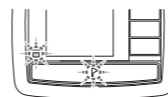

続いて、録画準備中の画面が表示されます。

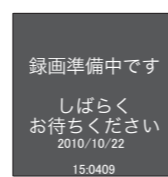

録画が開始されると「ピッ、ピッ」と音がして、録画中の画面になります。



6. [MENU] を 1 秒以上押します。メインメニューが表示されます。

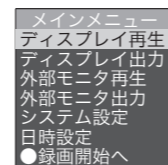

7. [V] を押して、[ディスプレイ出力] を選択します。

外付けのモニターで表示するときは、[外部モニター出力] を選択します。

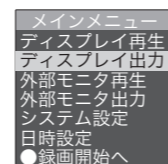

8. [OK] を押します。ディスプレイにカメラ画像が表示されます。



- ディスプレイの映像を見ながら角度を調整する  
フロントガラスに貼り付ける前に、ディスプレイを見ながら、おおよその角度を調整します。

9. 上下角度調整ネジに硬貨を差し込み、弛めます。

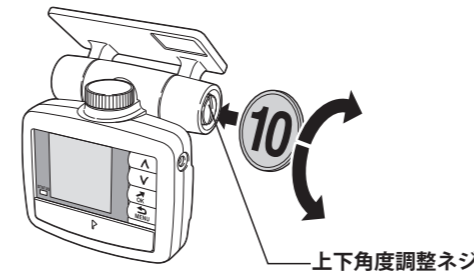

10. 左右角度調整ネジを緩めます。



11. 本体をフロントガラスの取り付け位置に当てます。

12. ディスプレイの映像を見ながら、車体前方の映像が均等に入るように、左右上下の角度を調整します。

### メモ

下図のように左右の映像が均等に映るようにします。

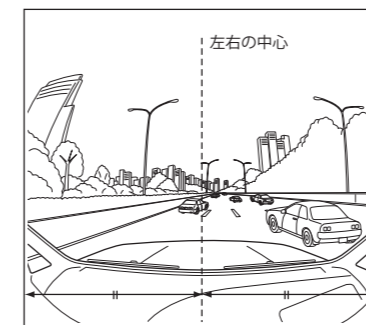

- フロントガラスに取り付ける  
おおよその角度が決まったところで、フロントガラスに本製品を取り付けます。

13. ブラケットの両面テープの保護シートと、カメラレンズの保護フィルムを剥がします。

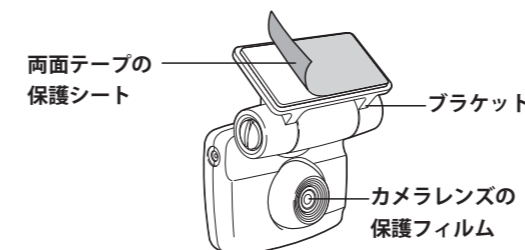

14. フロントガラスの適切な位置にブラケットを固定します。

### 注意

両面テープには強力な接着剤が使われています。一度貼り付けると、剥がすのがむずかしいため、慎重に貼り付けてください。また、一度貼り付けた後、剥がした両面テープは使用しないでください。予備のテープをお使いください。

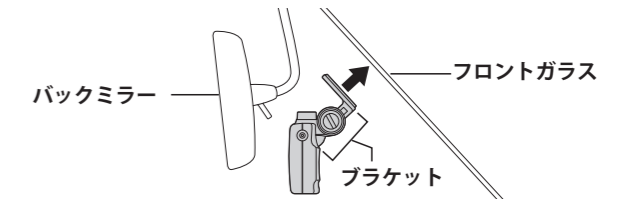

15. ディスプレイの映像を見ながら、角度を微調整します。

16. 上下角度調整ネジと左右角度調整ネジを締めます。

## ■ ケーブルを固定する

シガープラグケーブルをケーブルクリップで固定します。

17. ケーブルクリップでケーブルを固定します。

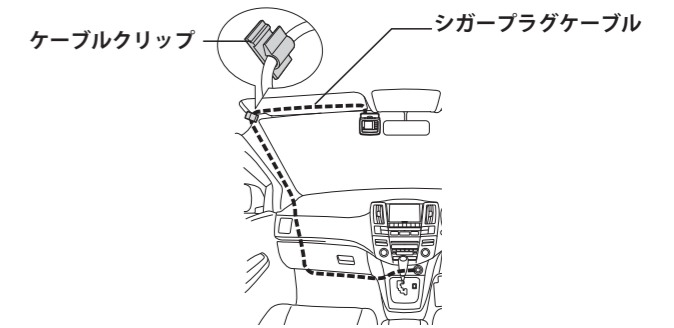

## ■ 録画を開始する

18. [MENU] を押して、カメラ画像の表示を終了します。

メインメニューに戻ります。

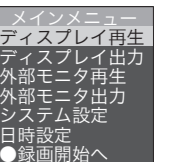

19. [V] を押して、[録画開始] を選択します。

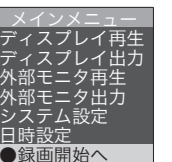

20. [OK] を押します。録画が再開されます。



### メモ

必要に応じて日時を正しく設定し直してください。

[取扱説明書「日時を設定する」]

LVR-SD100BK スタートアップガイド

2010年10月第1版

